

# airgle

## BRUGERMANUAL Airgle® AG300



**NATDIS**  
disinfect with the power of nature

# Indholdsfortegnelse

|   |           |
|---|-----------|
| <b>Indholdsfortegnelse</b> .....                  | <b>2</b>  |
| <b>VIGTIGE SIKKERHEDSFORANSTALTNINGER</b> .....   | <b>3</b>  |
| <b>AG300 LUFTRENSNINGSSYSTEMER</b> .....          | <b>4</b>  |
| <b>UDPAKNING OG MONTERING</b> .....               | <b>4</b>  |
| <b>Brug af Airgle® AG300 Luftrenseren</b> .....   | <b>4</b>  |
| <i>Airgle® AG300 kontrolpanel:</i> .....          | 5         |
| <i>Fjernbetjeningens funktioner:</i> .....        | 6         |
| UDSKIFTNING AF BATTERI .....                      | 7         |
| VEDLIGEHODELSE .....                              | 7         |
| <b>AIRGLE® MOBILAPPLIKATION</b> .....             | <b>8</b>  |
| INSTALLATION AF APPEN .....                       | 8         |
| APPLE® iOS ENHEDER .....                          | 8         |
| ANDROID ENHEDER .....                             | 9         |
| KOM GODT I GANG MED APPEN .....                   | 9         |
| TILFØJ AIRGLE® ENHEDEN TIL DIN APP .....          | 10        |
| TILFØJELSE AF EN AIRGLE-ENHED (AP-TILSTAND) ..... | 11        |
| STYR EN ENKELT AIRGLE® ENHED .....                | 13        |
| STYRING AF FLERE AIRGLE® ENHEDER .....            | 15        |
| BRUG AUTOMATISKE FUNKTIONER .....                 | 16        |
| <b>GARANTI</b> .....                              | <b>20</b> |
| KOMMERCIEL BRUG .....                             | 20        |
| HVAD ER IKKE DÆKKET AF DENNE GARANTI .....        | 20        |
| <b>SERVICE</b> .....                              | <b>20</b> |
| <b>SPECIFIKATIONER</b> .....                      | <b>21</b> |

## VIGTIGE SIKKERHEDSFORANSTALTNINGER

Når du bruger dette eller et andet elektrisk apparat, skal grundlæggende sikkerhedsforanstaltninger altid følges, især når børn er til stede. Disse forholdsregler omfatter, men er ikke begrænset til, følgende:

- Den nominelle spænding, der er angivet på typeskiltet i bunden af enheden, skal svare til den lokale
- stikkontaktspænding. Hvis den nominelle spænding, der er angivet på datapladen på Airgle® luftrenseren, er 100- 120 V, må den kun tilsluttes en 100-120V AC-stikkontakt, og hvis den nominelle spænding angivet på datapladen er 220- 240V, til en 220V-240V AC-stikkontakt.
- Sluk altid Airgle® luftrenseren, og tag stikket ud, når den ikke er i brug
- Brug ikke Airgle® luftrenseren udendørs.
- Udsæt ikke enheden for vand eller regn.
- Nedsenk ikke Airgle® luftrenseren i vand og sprøjt ikke vand på den.
- Betjen ikke Airgle® luftrenseren i nærheden af åben ild.
- Bloker ikke luftindtaget eller luftudtaget på Airgle® luftrenseren.
- Lad ikke væsker eller genstande trænge ind i luftindtaget eller luftudtaget.
- Sæt ikke stikket i og frakobl ikke maskinen, når dine hænder er våde.
- Tag ikke stikket ud ved at trække i strømledningen. Sørg for at tage fat og træk i stikket i stedet for at trække i selve strømledningen.
- Før ikke ledningen under gulvtæpper.
- Dæk ikke ledningen med tæpper, løbere eller lignende belægninger
- Før ikke ledningen under møbler eller apparater.
- Anbring ledningen væk fra trafikale områder, og hvor den ikke vil blive snublet over.
- Må ikke bruges, hvis den medfølgende net ledning er beskadiget.
- Beskadigede ledninger skal udskiftes af producenten, dennes servicepartner eller lignende kvalificerede personer for at undgå fare.
- Afbryd strømforsyningen fra din Airgle® luftrenser ved at trække strømkablet ud, før du udskifter filtre, rengøring, flytter eller laver vedligeholdelse.
- Forsøg ikke at fjerne nogen del af enheden undtagen dele, der er angivet i denne vejledning som værende udskiftelige, såsom filtre.
- Brug ikke tilbehør eller filtre, der ikke er anbefalet af Airgle®.

## LÆS OG GEM DISSE INSTRUKTIONER

Dette produkt overholder den maksimalt tilladte koncentration på 0,050 dele per million i volumen (ppmv) i en 24- timers periode.

Health Canada Guideline 2010 anbefaler, at den maksimale eksponeringsgrænse, baseret på en gennemsnitstid på 8 timer, er 0,020 ppmv eller mindre, når den testes i et lukket, kontrolleret rum på ca. 30 m<sup>3</sup>.

## AG300 LUFTRENSNINGSSYSTEMER

Medicinsk grad af luftfiltreringsteknologi til Mikrober | Kemikalier | Partikler i kritiske områder

Airgle AG300 luftrensere er specielt udviklet til luftbåren infektionskontrol.

De, der lider af alvorlige allergier, astma og kritiske luftvejsproblemer, vil opleve akut lindring efter brug. De har et cHEPA-filter med en effektivitet på over 99,999%, kulstofblanding og vores næste generation af Titanium Pro® modul.

### UDPAKNING OG MONTERING

1. Fjern Airgle® Luftrensere fra emballagen.
2. Smid ikke den originale æske og emballage væk. Opbevar den, hvis du skal transportere enheden igen i fremtiden.
3. Tjek de modtagne komponenter mod din følgeseddel for at sikre, at du har modtaget alle delene.
4. Kontroller enheden og alle komponenter for skader. Kontakt din lokale forhandler, hvis enheden eller nogen af komponenterne viser skader fra forsendelsen.
5. For din fremtidige bekvemmelighed skal du registrere modeloplysningerne her. Modeloplysninger kan være
6. findes på navnepladen på bunden af din enhed.

| Model Number | Purchase Date | QR Code |
|--------------|---------------|---------|
|              |               |         |

AG300 INKLUDEREDE OG FORINSTALLEREDE KOMPONENTER:

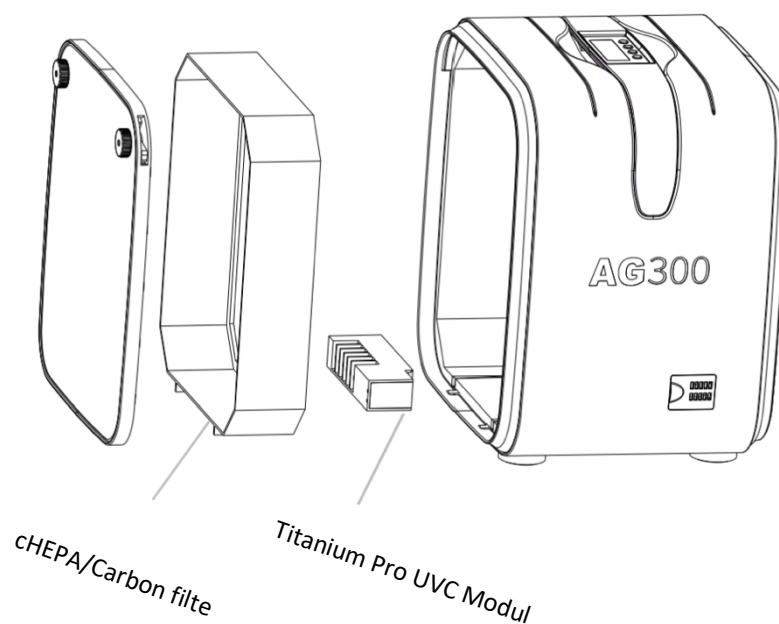

## Brug af Airgle® AG300 Luftrenseren

Herunder er instruktionerne til brugen af din nye Airgle AG300 Luftrenser

Airgle® AG300 kontrolpanel:

Kontrolpanelet på din Airgle® AG300 giver dig mulighed for at betjene og overvåge statussen på din maskine

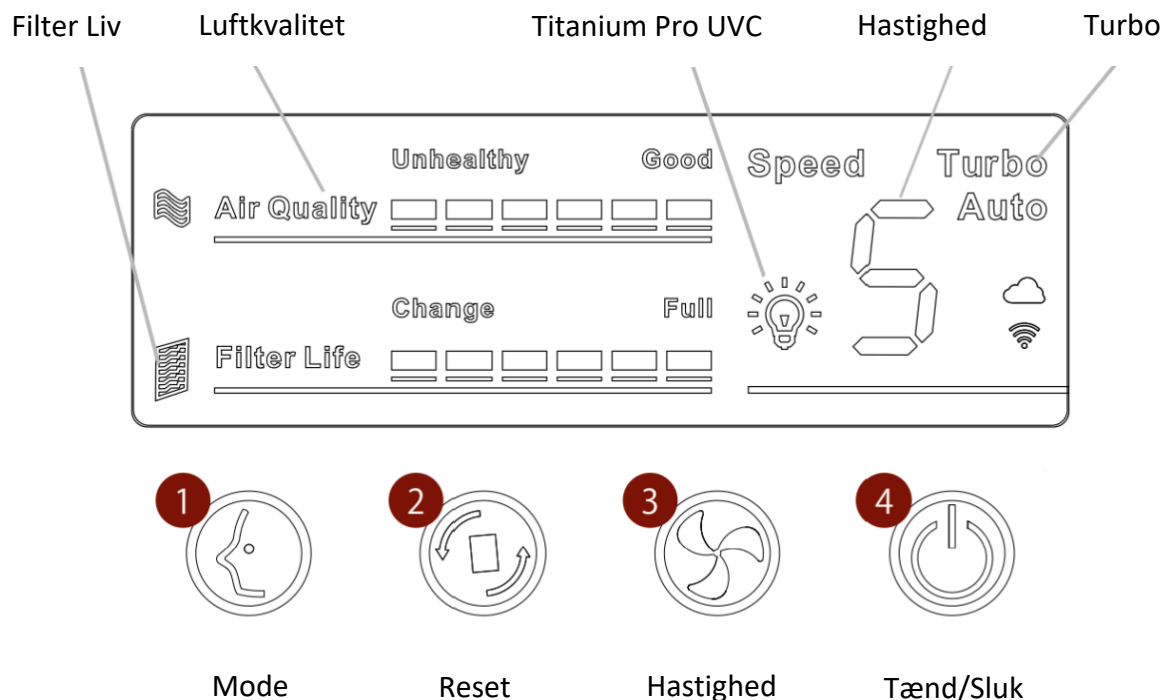

### 1. Mode

Knappen "Mode" kan bruges til at cirkulere din Airgle mellem de forskellige funktioner. Når din Airgle AG300 er tændt, kan du trykke på "mode" knappen for at skifte mellem "Manuel" "Automatisk" og "Sleep-mode"

- A. Manuel: Luftrenseret vil operere efter de parametre brugeren har indtastet
- B. Automatisk: Luftrenseren vil operere automatisk efter den luftkvalitet sensoren mærker
- C. Sleep-mode: Luftrenseren vil slukke sit LED display og sætte fanehastigheden til 1

Med Luftrenseren tændt, hold "Mode" knappen inde i 5 (fem) for at aktiverer Titanium Pro UVC Modulet. Lyspæreikonet vil lyse hvilket indikerer at Titanium Pro UVC Modulet er aktivt. For at slukke Titanium Pro UVC Modulet hold da "Mode" knappen inde i 5 (fem) sekunder og bemærk lyspæreikonet slukker.

## 2. Reset

"Reset" knappen kan bruges til at "Resette" filterets levetid på din Airgle® AG300 Luftrenser.

## 3. Hastighed

"Hastighed" knappen bruges til at ændre fanehastigheden på din Airgle® AG300 Luftrenser. For at ændre hastigheden tryk på knappen 1 (en) gang og din Airgle® AG300 Luftrenser vil cirkulere mellem de 4(fire) almindelige hastigheder. For at bruge Airgle® AG300 Luftrenserens turbofunktion hold da "Hastighed" knappen inde i mere end 5 (fem) sekunder.

## 4. Tænd/Sluk

Tænd/Sluk knappen bruges til at tænde og slukke din Airgle AG300 Luftrenser.

- IR

IR sensoren bruges til at modtage signalet fra fjernbetjeningen. Du kan betjene din Airgle® AG300 Luftrenserens "Mode", "Hastighed" og "Tænd/Sluk" tilstand fra fjernbetjeningen.

Fjernbetjeningens funktioner:

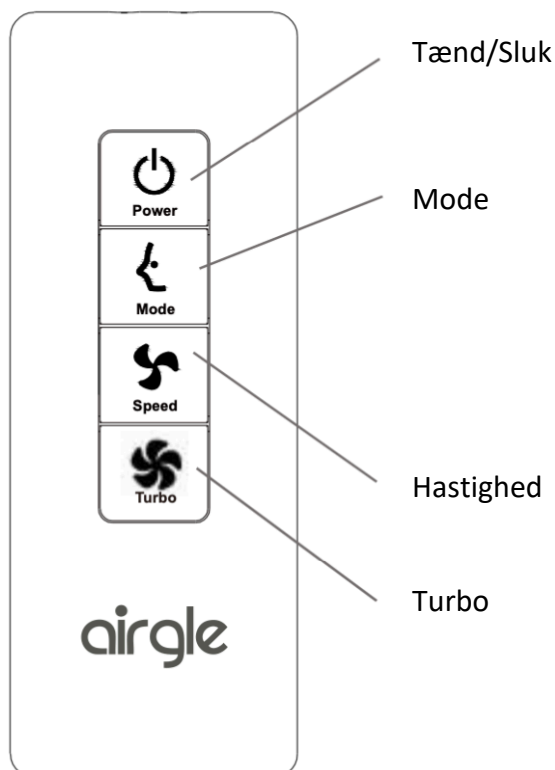

Airgle® systemets infrarøde modtager er placeret i det højre hjørne af kontrolpanelet. For at få den bedste signaloverførsel skal fjernbetjeningen pege mod kontrolpanelet, når du trykker på en hvilken som helst knap på fjernbetjeningen.

Bemærk: Hvis der er barrierer mellem fjernbetjeningen og maskinen, kan enheden muligvis ikke modtage signalet. Fjernbetjeningen er ikke forud installeret med et batteri. indsæt et CR2032 batteri

#### UDSKIFTNING AF BATTERI

1. Åbn batterirummet ved
2. ved at trykke det lille håndtag til siden, og skub batterirummet ud.
3. Fjern den brugte batteri.
4. Indsæt det nye batteri (3V batteri CR2032). Sørg for, at (+) og (-) er i den korrekte position

#### VEDLIGEHOLDELSE

Udskift batteriet, hvis det ikke kan få et signal.

1. Sørg for, at den samme batterimodel udskiftes.
2. Læg altid det brugte batteri i en pose før bortskaffelse.
3. Hold batteriet væk fra børn.

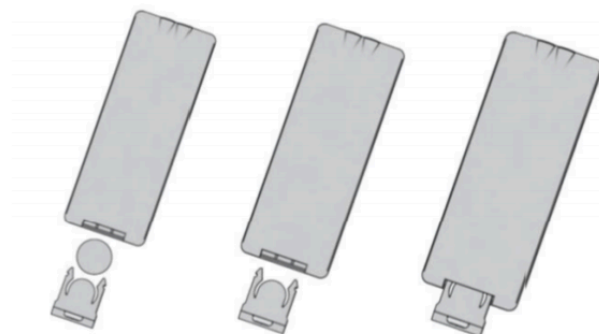

**! ADVARSEL:** Fare for kemisk skade. Hold batterier væk fra børn.

Dette produkt indeholder et lithium-knap/møntcellebatteri. Hvis et nyt eller brugt lithium-knap-/møntcellebatteri sluges eller kommer ind i kroppen, kan det forårsage alvorlige skavanker og kan føre til døden på så lidt som 2 timer. Fastgør altid batterirummet helt. Hvis batterirummet ikke lukker forsvarligt, skal du stoppe med at bruge produktet, fjerne batterierne og holde det væk fra børn. Hvis du tror, at batterier kan være blevet slugt eller placeret inde i nogen del af kroppen, skal du straks søge lægehjælp. Batterierne skal bortskaffes korrekt, herunder holde dem væk fra børn. Selv brugte batterier kan forårsage skade.

## AIRGLE® MOBILAPPLIKATION

Airgle® AG300 luftrenseren har en mobil applikation med mulighed for at styre din Airgle® luftrenser fra din egen mobile enhed. Det kan downloades på både iOS- og Android-platforme.

### INSTALLATION AF APPEN

#### APPLE® iOS ENHEDER

- A. Start Apple App Store på din enhed, og indtast "Airgle" i søgefeltet, og klik Søg (a). Brug knappen "Hent" for at downloade appen.
- B. Når appen er installeret, skal du starte appen og klikke på knappen "Registrer" for at konfigurere din Airgle konto (b).
- C. Læs privatlivspolitikken og klik på "Acceptér"(c).
- D. Indtast din e-mailadresse eller dit telefonnummer for at få en verifikationskode(d).
- E. Du vil få tilsendt en 6-cifret verifikationskode(e). Indtast denne kode i appen for at bekræfte din tilmelding.

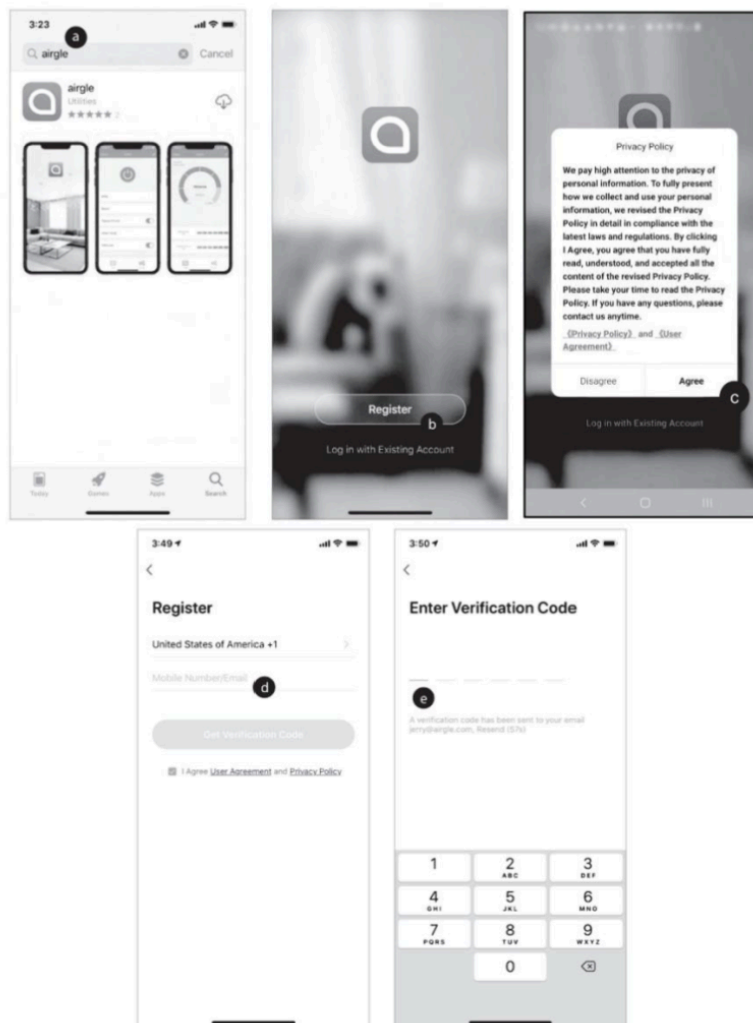

## ANDROID ENHEDER

- A. Start Google Play Butik på din enhed, og indtast "Airgle" i søgefeltet, og klik på Søg. Brug knappen "Installer" til at downloade appen(a).
- B. Når appen er installeret, skal du starte appen og klikke på knappen "Registrer" for at konfigurere din Airgle konto(b).
- C. Læs privatlivspolitikken og klik på "Acceptér"(c).
- D. Indtast din e-mailadresse eller dit telefonnummer for at få en verifikationskode.
- E. Du vil få tilsendt en 6-cifret verifikationskode. Indtast denne kode i appen for at bekræfte din tilmelding.

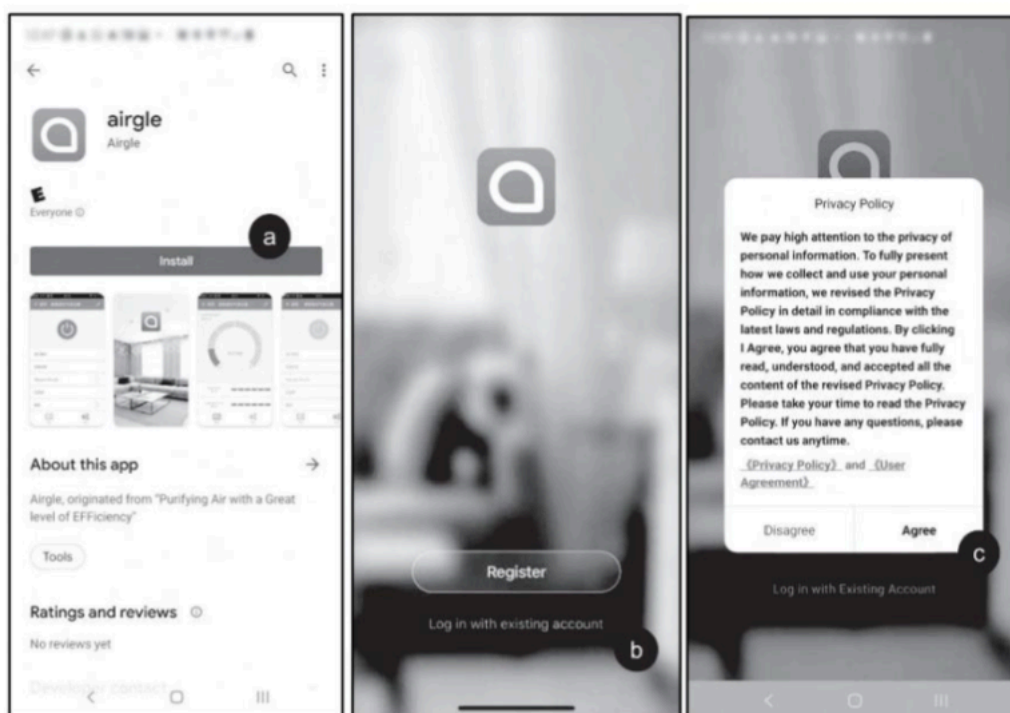

## KOM GODT I GANG MED APPEN

- A. Når du er fuldt logget ind på appen (a), skal du klikke på knappen "Device Location Management" (1) for at opret et sted til at styre dine Airgle enheder.
- B. Giv din enhed et navn, og indstil dit fysiske sted (b) for at få rigtigt vejr- og luftkvalitetsdata (c). Du kan også vælge, hvilke rum i dit sted, du vil placere en Airgle-enhed.
- C. Nu er du klar til at tilføje enheder til dit sted.

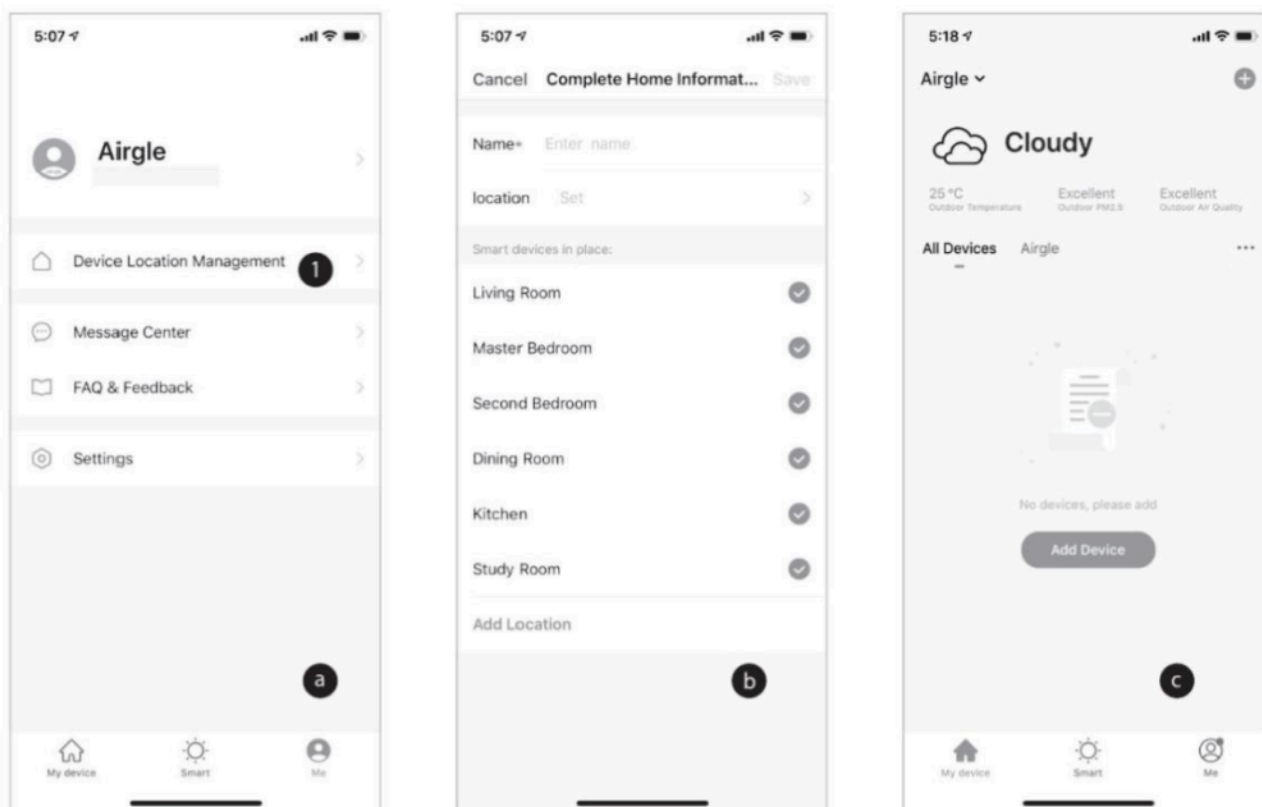

## TILFØJ AIRGLE® ENHEDEN TIL DIN APP

- A. Startskærmen "My Device" (1) skulle nu have dit Airgle-netværksnavn i det øverste venstre hjørne og skulle vise de udendørs vejrforhold under netværksnavnet. Under vejrinformationen er en liste over alle enheder på netværket. For at tilføje en enhed til netværket skal du klikke på knappen "Tilføj enhed" (a) eller knappen "+" øverst i højre hjørne
- B. På skærbilledet Tilføj enhed skal du klikke på billedet "Air Purifier" (b).
- C. Tænd for din Airgle®, og følg instruktionerne på appen for at forbinde enheden til WiFi. Dette kan gøres ved at trykke og holde "Reset"-knappen på kontrolpanelet nede i mere end 5 sekunder. Din enhed er klar til at parre, angivet ved et blinkende WiFi-ikon på enhedens kontrolpanel (c).
- D. Indtast WiFi-adgangskoden til dit netværk for at forbinde din Airgle® til dit netværk(d).

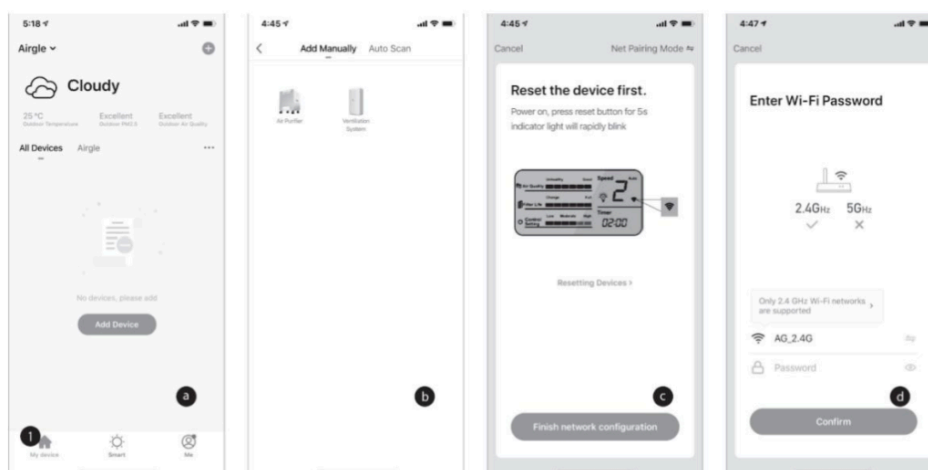

## TILFØJELSE AF EN AIRGILE-ENHED (AP-TILSTAND)

Tilføj din enhed til avanceret tilstand (AP-tilstand) (a).

1. Standardnetværkstilstanden er "EZ Mode".
2. Hvis du har en anden router og indstilling, skal du oprette forbindelse via AP-tilstand ved at klikke på "Net Parring Mode"(1) i øverste højre hjørne for at skifte netværkstilstand (2).

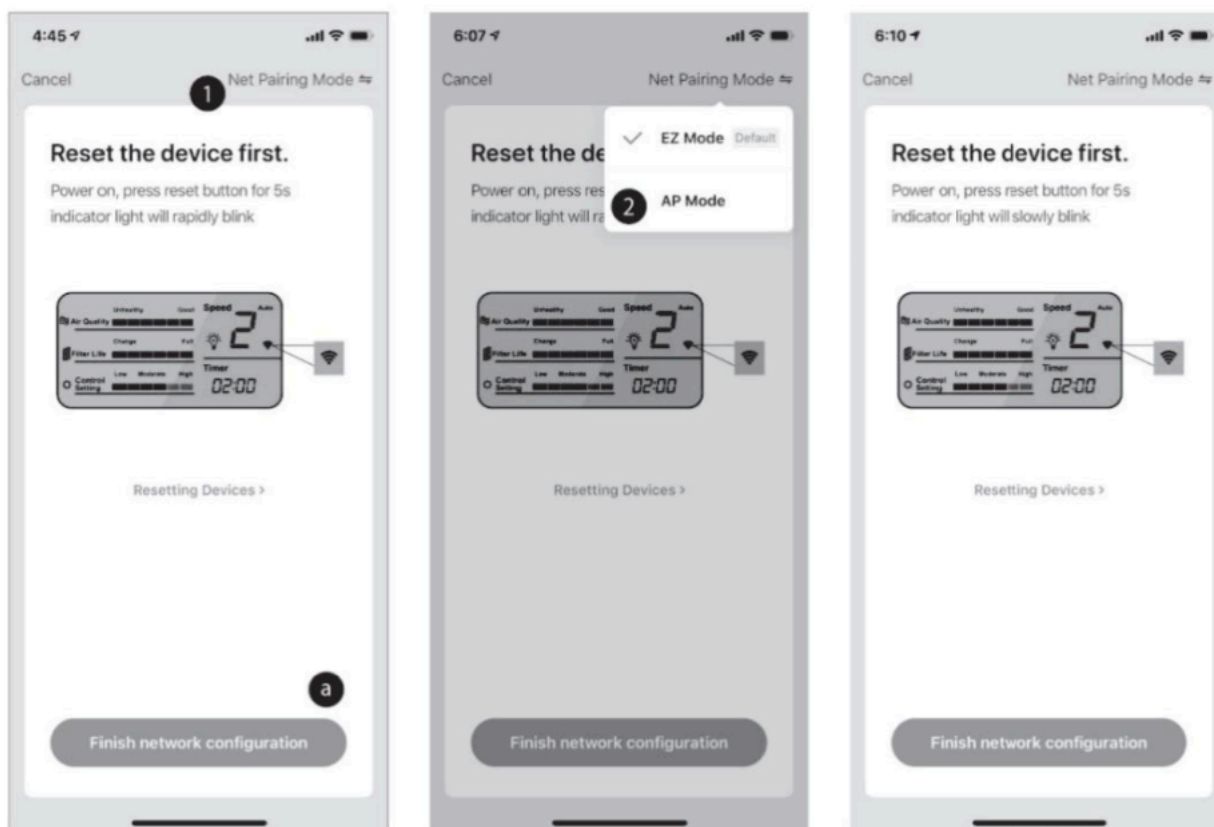

3. Indstil produktets netværkstilstand til at svare til appen.
  - A. Fabriksindstillingen er "EZ Mode". Du kan skifte til "AP-tilstand" inden for 60 sekunder, efter at enheden er tændt.
  - B. For at skifte mellem tilstandene skal du trykke på knappen "Nulstil" og holde den nede i 5 sekunder.  
Slip knappen, når du hører lyden "ding ding", blinker WIFI-indikatoren på LCD-skærmen.
    1. EZ-tilstand: WIFI-indikatoren på LCD-skærmen blinker i et hurtigt tempo (2 blink pr. 1 sekund);
    2. AP-tilstand: WIFI-indikatoren på LCD-skærmen blinker i langsomt tempo (2 blink hvert 3. sekund);
  - C. Tilslut produktet i AP-tilstand.

Brug din mobile APP til at forbinde mobiltelefonens WIFI til produktets hotspot. Produktets hotspot WIFI-navn skal være "SmartLIFE-XXXX". Det valgte netværk beder derefter om at fortsætte med at tilføje produkter.

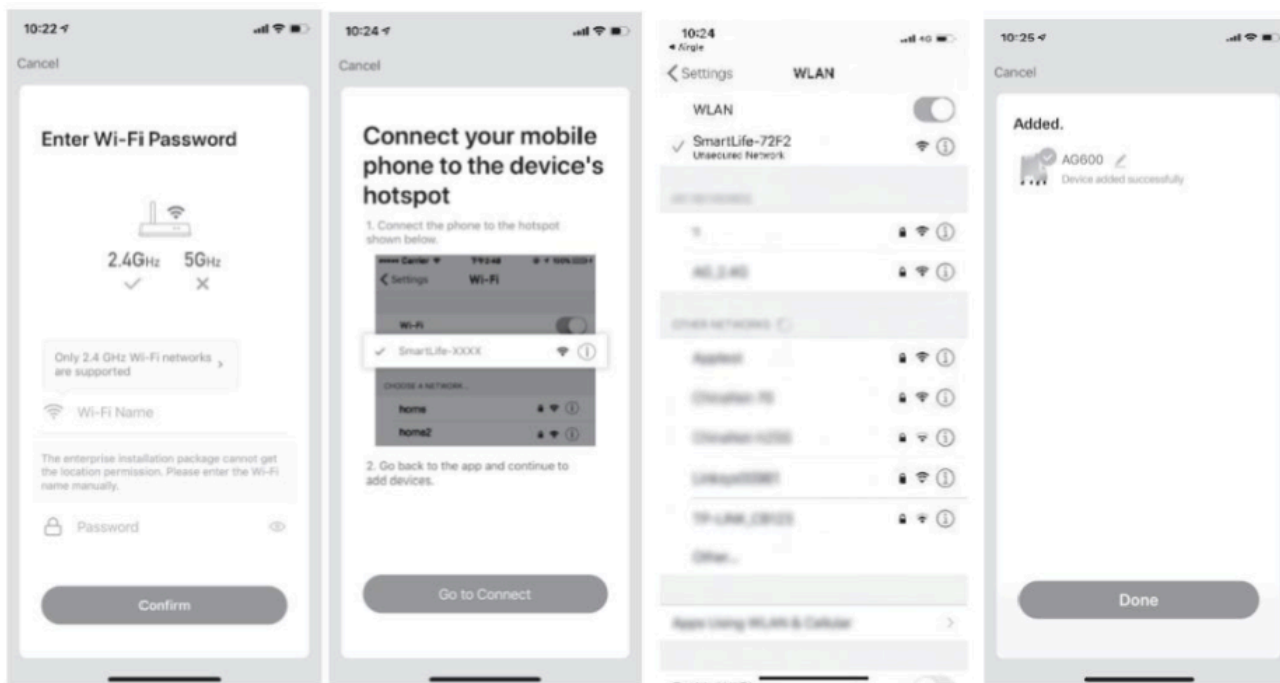

## STYR EN ENKELT AIRGLE® ENHED

Nu hvor din Airgle® AG300 luftrenser er forbundet til din mobilapp, kan du fjernstyre luftrenseren fra din telefon.

A. Start med at klikke på dit enhedsnavn (a). Du kan derefter styre din enhed ved hjælp af knapper på fanen Kontrol (b).

1. Tænd/sluk for enheden (1)
2. Skift mellem betjeningstilstandene (Manuel, Automatisk, Sleep) (2)
3. Skift blæserhastigheden (1, 2, 3, 4, 5 - Turbo) (3)
4. Tænd/sluk Titanium Pro® UV-modulet (4)
5. Sæt din enhed i en tidsplan ved at bruge Cloud Timing-funktionen (5)
6. Aktiver/deaktiver børnesikringsfunktionen (6). Dette deaktiverer alle knapper på kontrolpanelet på din Airgle® luftrenser.

B. Du kan også se luftkvalitetsdata og filterets levetid på fanen Data (c).

7. Dette skema angiver det aktuelle luftkvalitetsniveau omkring din Airgle® luftrenser (7).
8. Dette skema angiver levetiden for CHEPA/kulfilteret (8).
9. Dette skema angiver levetiden for Titanium Pro® UV-modulet (9).

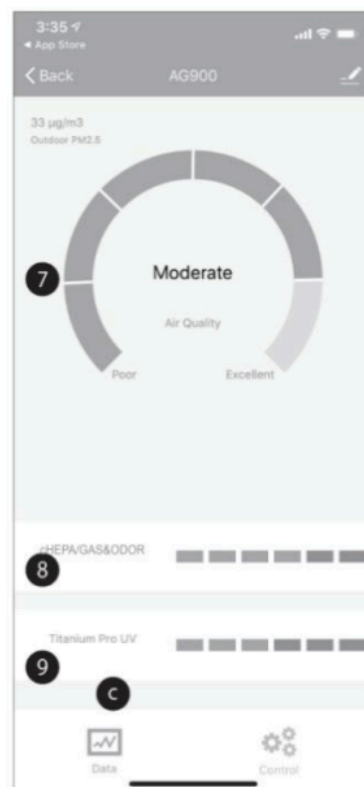
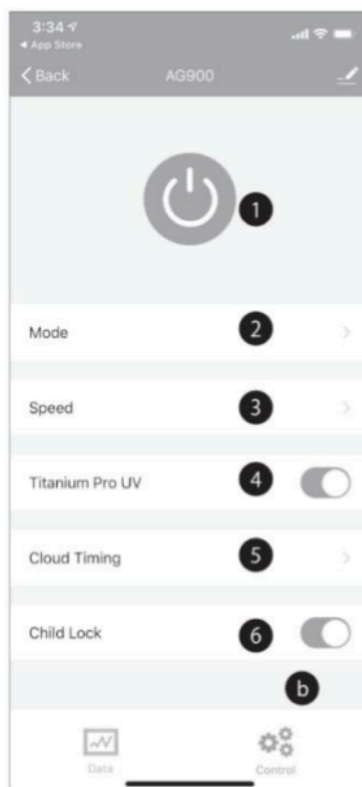
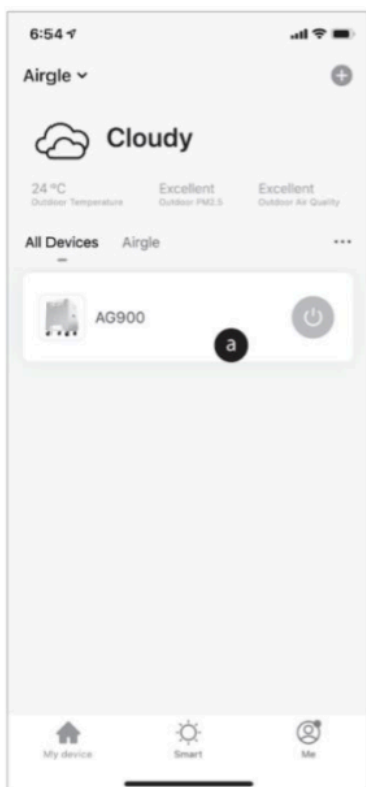

10. På kontrolsiden (d), brug "Cloud Timing"-funktionen til at sætte din enhed eller gruppe af enheder på en tidsplan.

- A. Vælg "Cloud Timing" for at åbne timer-kontrolgrænsefladen (1).
- B. Se eventuelle eksisterende tidsplaner eller opret en ny ved at klikke på "Tilføj tidsplan" (2).
- C. Vælg en tid for at tænde din luftrenser.
- D. Vælg "Gentag" for at indstille dagen til at blive gentaget om en uge (3).
- E. Vælg "Power", og vælg den handling, der skal udføres "ON", hvis du ønsker, at timeren skal tænde din enhed eller "OFF", hvis du ønsker, at denne timer skal slukke din enhed (4).
- F. Gentag ovenstående visningshandlinger for at indstille nedlukning-timer.
- G. Efter at have fuldført installationen, kan produktet tændes og slukkes regelmæssigt på de indstillede tider og dage (5).

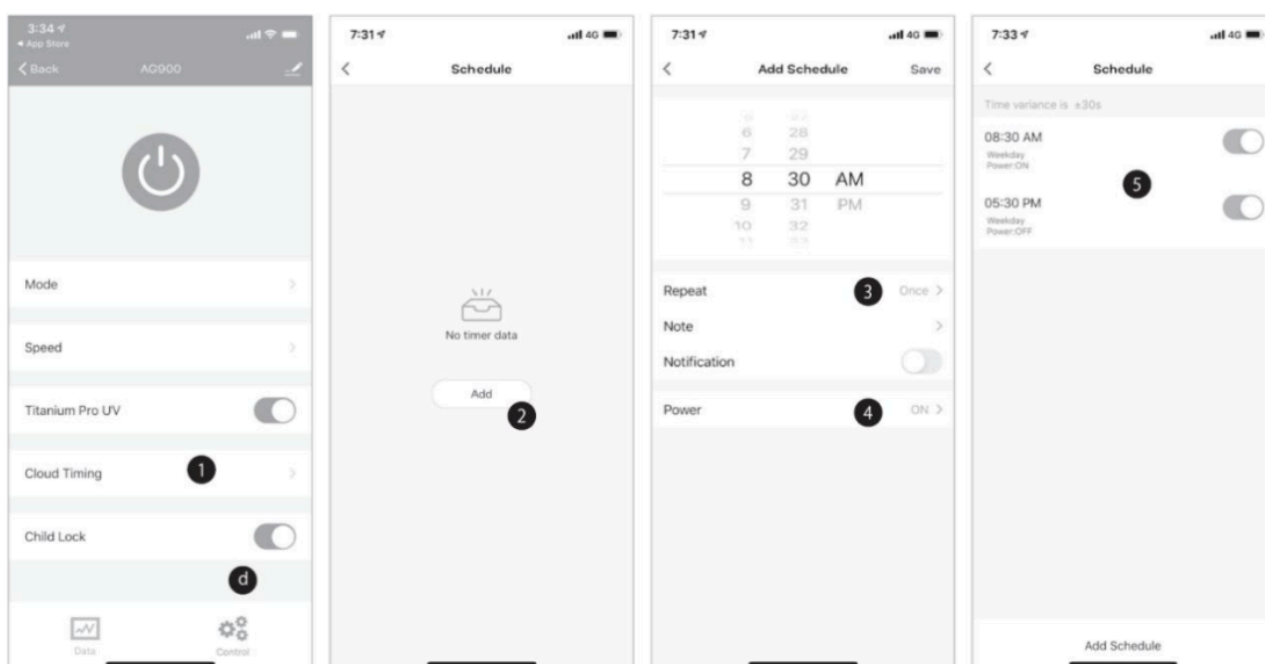

## STYRING AF FLERE AIRGLE® ENHEDER

Hvis du har andre Airgle® enheder i det samme sted, kan du styre grupper eller dem alle ved hjælp af mobilapplikationen med et enkelt klik eller automatisk. Hver gruppe kan indeholde op til 100 enheder, og der kan oprettes flere grupper.

1. På siden "Min enhed" skal du klikke på en tilsluttet luftrenser for at gå til kontrolsiden (1).
2. Klik på blyantikonet i øverste højre hjørne for at se flere muligheder for produktet (2).
3. Vælg knappen "Opret gruppe" for at oprette en gruppe af enheder (3).
4. Siden "Vælg enhed" viser en liste over andre tilsluttede Airgle® enheder (4), vælg alle enheder, du vil tilføje til gruppen, og klik på "Bekræft" (5).

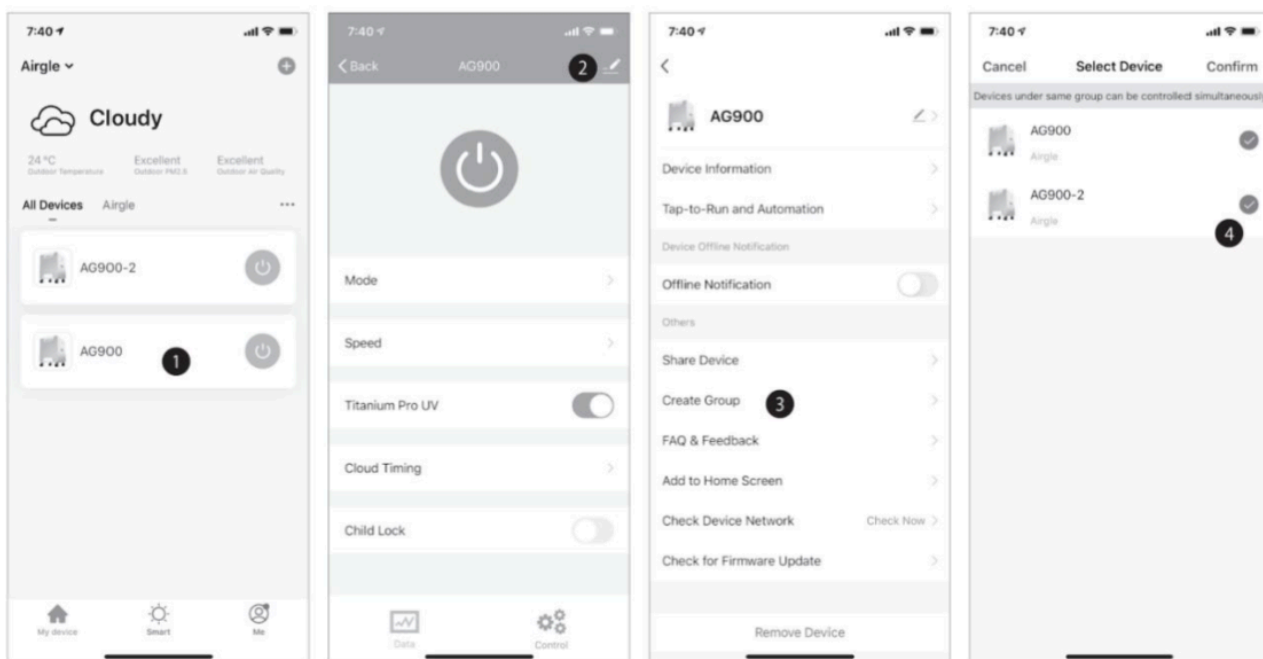

5. Indtast et beskrivende gruppenavn, som er let at genkende på siden "Min enhed".
6. Du kan nu se enhederne i gruppen i "Alle enheder". (Der er et gruppensymbol efter gruppenavnet for identifikation) (6). Ved at klikke på denne kan du styre gruppen af enheder med et enkelt klik, f.eks. tænd/sluk, justering af blæserhastigheden og andre funktioner.

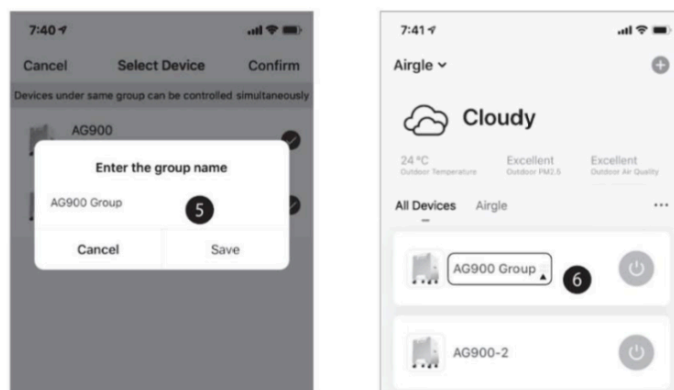

## BRUG AUTOMATISKE FUNKTIONER

Gennem den mobile applikation kan du ikke kun udføre generel produktkontrol som at tænde for luftrenseren eller ændre blæserhastigheden – men du kan også styre luftrenseren intelligent ved hjælp af smart automatik.

Disse automatiske funktioner kan også bruges til grupper af enheder:

1. Skift til skærmen "Smart" i bunden af appen. Dette er din startside for intelligent produktkontrol og smart automatisering. Klik på "+" knappen (1).
2. Klik på knappen "Launch tap to run" for at oprette en genvej med ét klik til din enhed eller gruppe af enheder (2).
3. Klik på knappen "Run the device" for at vælge, hvilken enhed eller gruppe af enheder, der skal anvendes genvej til (3).
4. Vælg en enhed eller gruppe af enheder på listen "All Devices" (4). Hvis du ikke kan se din enhed på listen, skal du sikre dig, at du har føjet den til din konto ved at følge vejledningen i afsnittet TILFØJ AIRGLE®- ENHEDEN TIL DIN APP.

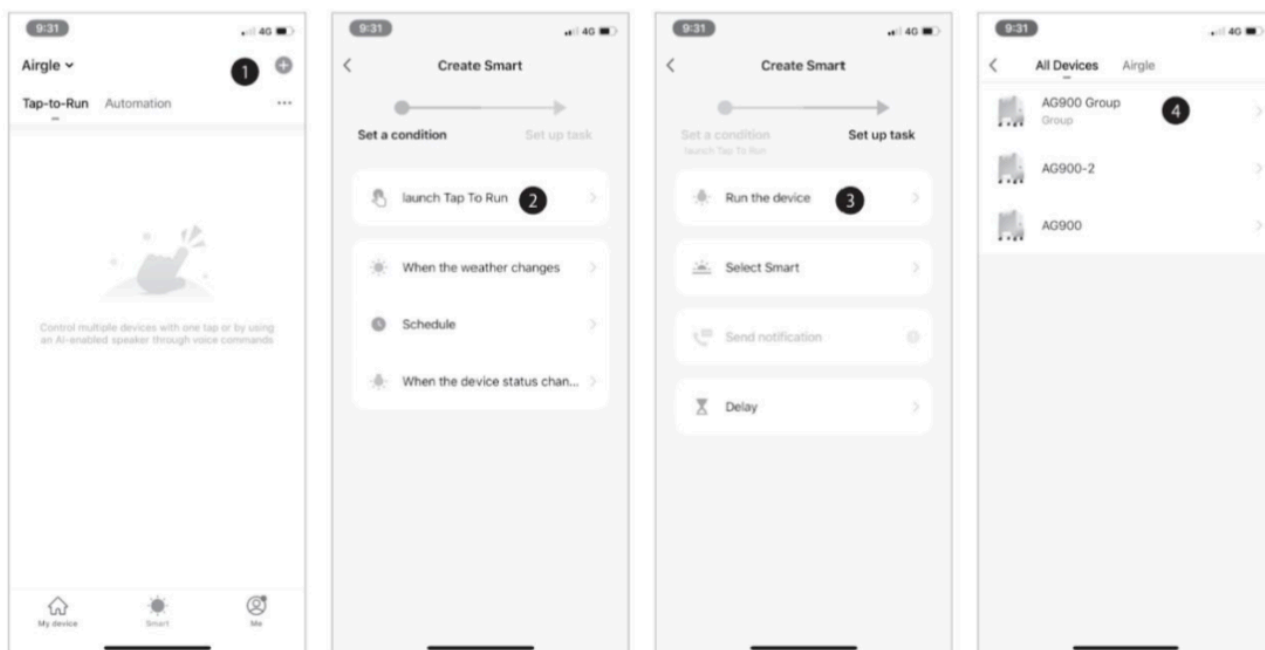

5. Nu hvor du har valgt enheden/gruppen af enheder til genvejen, kan du vælge funktion, der skal udføres ved hjælp af genvejen. Lad os i dette eksempel vælge "Power" for at tænde/ slukke for enheden (5).
6. Når du har valgt "Power", får du de to muligheder for "ON" (tænd) eller "OFF" (sluk) (6). Foretag dit valg og klik på "Save".
7. Du vil derefter vende tilbage til skærbilledet Vælg funktion (7), hvor du kan vælge mellem en lang række af muligheder:
  - A. Knappen "Next" bringer dig til skærbilledet Betingelser beskrevet nedenfor(a).
  - B. "Speed"-knappen giver dig mulighed for at vælge en blæserhastighed(b).

- C. Knappen "Child Lock" giver dig mulighed for at aktivere sikkerhedsfunktionen for børnelås(c). Dette deaktiverer alle knapper på kontrolpanelet på dine enheder.
- D. "Titanium Pro UVC"-knappen giver dig mulighed for at tænde/slukke for Titanium Pro® UVC-modulet(d).

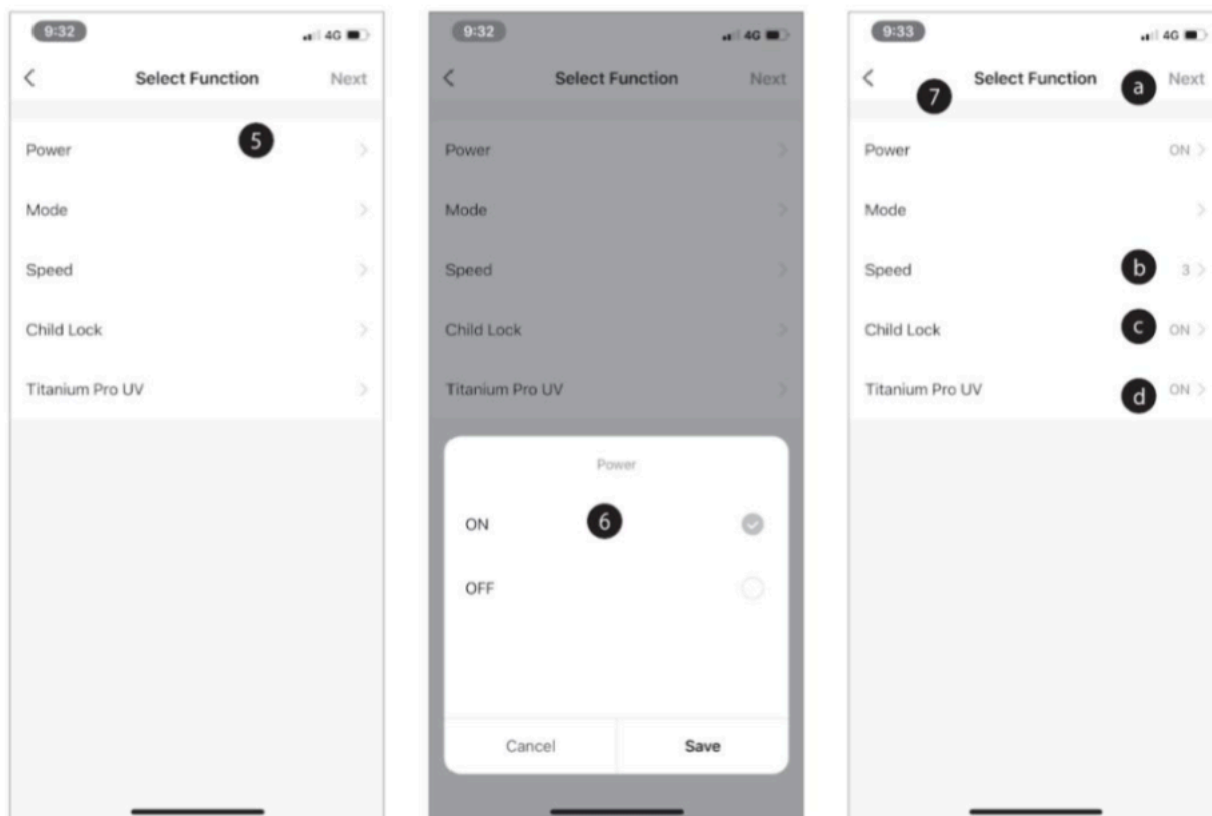

- 8. Når du har valgt "Next" på den forrige skærm, skal du indstille de betingelser, som din genvej skal køre under.
- 9. Til sidst skal du vælge, hvordan din genvej skal vises på din Smart-side. Du kan redigere navnet på genvejen for nem reference senere, indstille farve knappen, og om den vil blive vist på Smart- siden (8).
- 10. Din færdiggjorte genvej er nu klar til visning på Smart-siden (9).

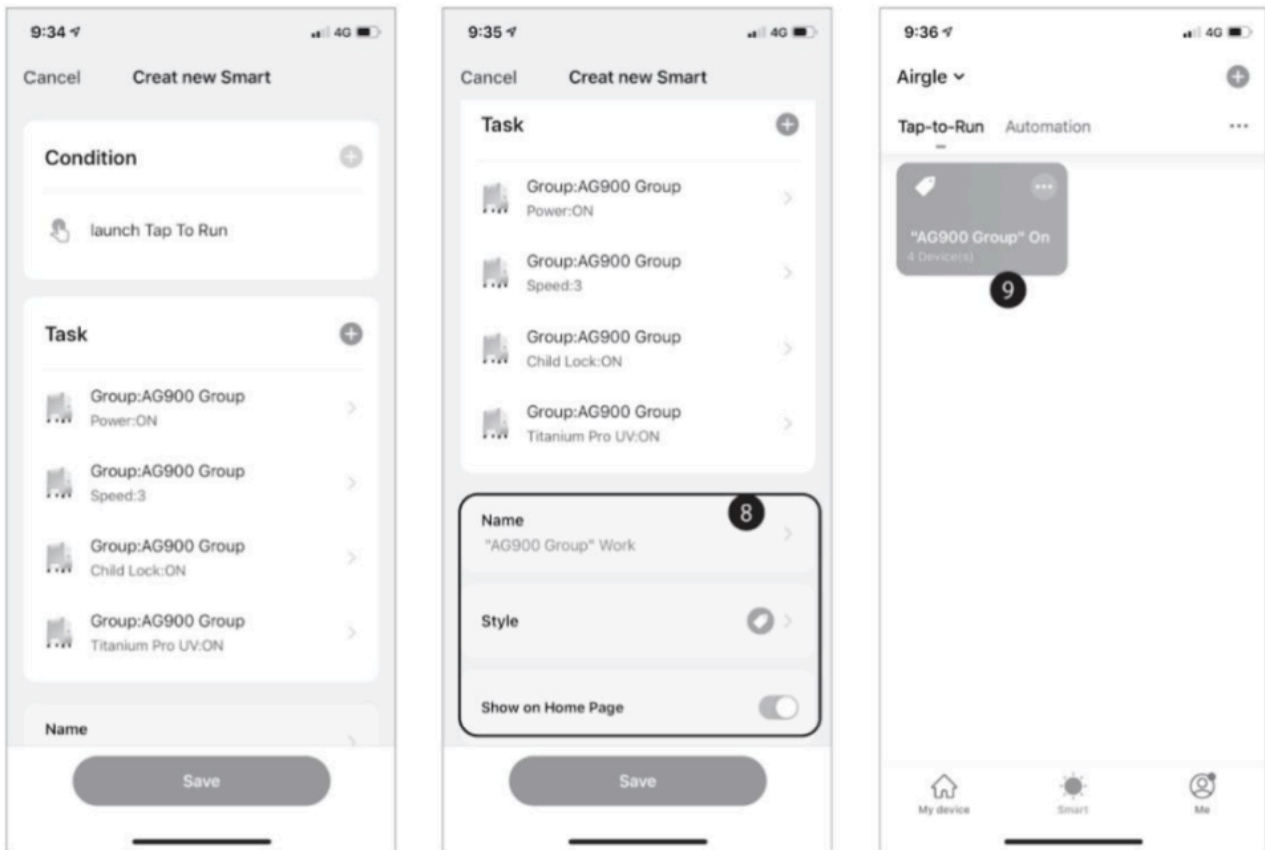

En "Automation" er en række begivenheder, der vil ske automatisk baseret på betingelser, du definerer. For eksempel – du kan oprette en automatik til at slukke for enhver enhed efter kl. 21.00.

1. Klik på "Automation"-fanen på Smart-siden for at komme i gang, og klik på "+"-knappen (1).
2. Klik på knappen "Schedule" for at tilføje en tidsplan for automationen (2).
3. Indstil et udførelsestidspunkt, og klik på knappen "Repeat" for at angive, for hvilke dage du vil gentage automation (3).
4. Vælg de ugedage, du ønsker, at automatiseringen skal finde sted (4).
  - A. Klik på knappen "<" for at vende tilbage til skærmbilledet "Schedule" (a).

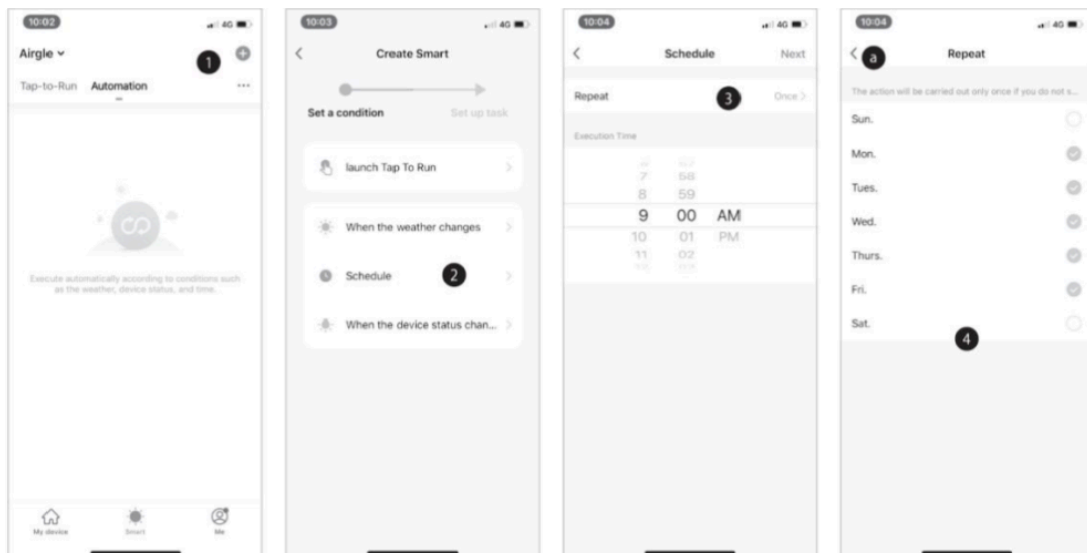

5. Klik på knappen "Next" for at fortsætte med at vælge enhed(erne) og tilføje betingelser (5).
6. Klik på knappen "Run the device" for at angive, hvilken enhed eller gruppe af enheder automation skal styre (6).
7. Vælg den betingelse, som automatikken skal køre under, og den eller de enheder, den skal køre (7).
8. Giv automationen et navn (noget, der vil hjælpe dig med at huske dens funktion), og vælg en baggrundsfarve til knappen på siden "Smart" (8).
9. Se til sidst den Automation, der er oprettet på siden "Smart" (9).

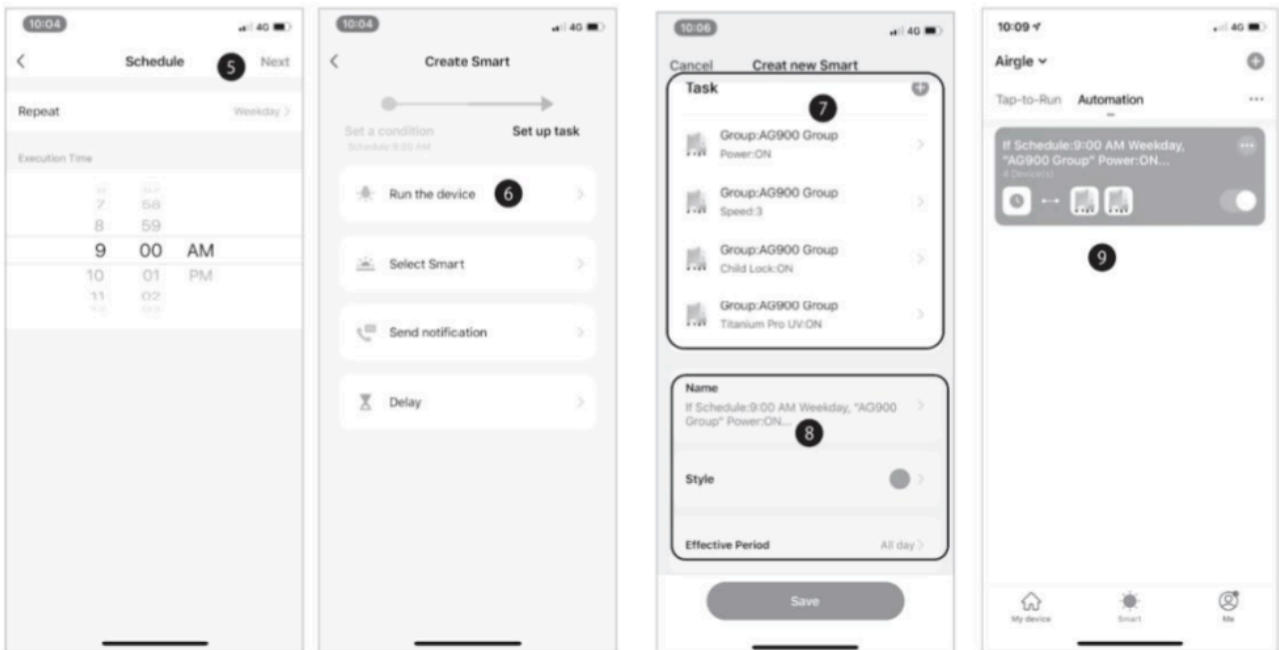

## GARANTI

Airgle Corporation (herefter "Airgle") garanterer over for den oprindelige køber af dette produkt, som købte deres Airgle® luftrensere fra en autoriseret Airgle distributør eller forhandler:

- At dette produkt, inklusiv alle Airgle-autoriserede dele, er fri for defekter i materiale og udførelse.
- At dette produkt, hvis det viser sig at være defekt inden for den angivne garantiperiode, vil blive repareret gratis for forbrugeren (både dele og arbejde) af en autoriseret Airgle-servicepartner.
- Garantiperioden for kommerciel brug er et (1) år og for ikke-kommerciel brug er to (2) år fra købsdatoen.

## KOMMERCIEL BRUG

Airgle® AG300 Luftrensere er omfattet af garantien i en periode på tolv (12) måneder fra købsdatoen til kommerciel brug.

## HVAD ER IKKE DÆKKET AF DENNE GARANTI

Denne garanti dækker ikke følgende:

Defekter som følge af skader forårsaget af reparationer, service eller ændringer på apparatet udført af et serviceværksted, der ikke er autoriseret af Airgle®.

Defekter som følge af uagtsomhed, misbrug, forkert eller unormal brug eller vedligeholdelse af produktets dele eller tilbehør.

Almindelig slitage eller kosmetiske skader (skrammer, ridser, huller, buler osv.) skal ikke betragtes som en defekt i materialer eller udførelse.

## SERVICE

Kontakt os på [mail@natdis.dk](mailto:mail@natdis.dk) for mere information.

## SPECIFIKATIONER

|                                      |  |
|--------------------------------------|--|
| <b>Model navn:</b>                   | <b>Airgle Room luftrenser (AG 300)</b> |
| <b>Støj (dB)</b>                     | <b>25,28,36,44,53</b>                  |
| <b>Strømforbrug (W)</b>              | <b>1.6, 5, 7, 11, 20, 46</b>           |
| <b>Ydeevne CADR(m<sup>3</sup>/t)</b> | <b>171</b>                             |
| <b>Mål (cm)</b>                      | <b>H33.8, B29.7, D24.6</b>             |
| <b>Vægt (kg)</b>                     | <b>5.7</b>                             |

# NATDIS

disinfect with the power of nature

Natdis ApS  
Langkær 72  
6100 Haderslev  
Natdis.dk



airgle